

KIEGÉSZÍTŐ KÉZIKÖNYV





Linea

TECNO Prime

KIEGÉSZÍTŐ KÉZIKÖNYV

- Széria: lakossági központi porszívók
- Típus: TECNO Prime
- Kiadás: 1.0.0

TARTALOM









1	ÜZEMMÓD VÁLASZTÁS	4
2	CSŐHÁLÓZATOK CSATLAKOZTATÁSA (higiénikus üzemmód)	5
3	PORZSÁKCSERE (higiénikus üzemmód)	5
4	OPCIONÁLIS JELZŐKÁBEL BEKÖTÉSE	6
5	ÉRINTŐKÉPERNYŐ HASZNÁLATA, PROGRAMOZÁS	7
	5.1 Főképernyő	7
	5.2 Menü ALAPBEÁLLÍTÁSOK	8
	5.2.1 Óra és dátum beállítás	8
	5.2.2 Üzem mód választás	9
	5.3 Menü INFO	9
	5.3.1 Szűrőbetét/portartály/karbantartás info	10
	5.3.2 Termék adattábla	12
	5.3.3 Szervíz adattábla	13
	5.4 Menü BEÁLLÍTÁSOK	14
	5.4.1 Védelmi beállítások	15
	5.4.1.2 Védelmi beállítás SZŰRŐBETÉT TISZTÍTÁS	16
	5.4.1.3 Védelmi beállítás PORZSÁKCSERE	16
	5.4.1.4 Védelmi beállítás PORTARTÁLY ÜRÍTÉS	17
	5.4.1.5 Védelmi beállítás KÖTELEZŐ FELÜLVIZSGÁLATOK	17
	5.4.2 Teszt	18
	5.4.3 Óra és dátum módosítás	19
	5.4.4 Üzem mód választás	20
	5.4.5 Szervíz telefonszám	21
	5.4.6 AIR CLOUD kapcsolat ellenőrzés	22
	5.5 Menü SZERVÍZ	23
6	HIBAÜZENETEK MEGJELENÉSE KÉPERNYŐN	24
	6.1 Hibaüzenet SZŰRŐBETÉT TISZTÍTÁS	24
	6.2 Hibaüzenet PORTARTÁLY ÜRÍTÉS	24
	6.3 Hibaüzenet PORZSÁKCSERE	25
	6.4 Hibaüzenet KÖTELEZŐ FELÜLVIZSGÁLATOK	25
7	AIR CLUOD KAPCSOLAT	26
8	AIR CLOUD GARANCIA	27

1 - ÜZEMMÓD VÁLASZTÁS

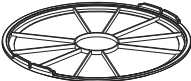
1 üzemmód: ciklonikus porleválasztás. Ez az üzemmód némi porral jár, rendszeres karbantartás elvégzését igényli a Felhasználó részéről, de semmilyen járulékos költsége nincs. A beszívott poros levegőt a szűrőbetét tisztítja meg, a nagyobb porok a portartályba kerülnek. Elvégzendő műveletek: szerviz csatlakozó (tartozék) felszerelése a gép legalsó nyílására. A szerviz csatlakozóról, a gégecső csatlakoztatásával, lehetséges a készülék környezetének takarítása. Ebben az esetben készülék elindítása/leállítása a Főképernyőn található **ON/OFF** ikon érintésével történik.

2 üzemmód: higiénikus porleválasztás. Ebben az üzemmódban a Felhasználó nem találkozik porral, semmilyen karbantartás kötelezettsége nincs, vannak viszont járulékos költségek (2 db porzsák tartozék, akár 1 éves szükséglet). A beszívott poros levegőt a portartályban elhelyezkedő, nagy szűrőkapacitású, speciális mikroszálás porzsák szűri meg és egyben tárolja az összes port. Elvégzendő műveletek: porbevezető könyök (tartozék) felszerelése a gép legalsó nyílására, a középső beszívó csomagtartó (tartozék), a porbevezető tölcser cseréje a radiális porzsáktartó rácsra.

A készülék csomagolásban megtalálhatók a BiVac tartozékok, amelyek felhasználásával bármelyik üzemmód választható.

Tartozék megnevezése	Felhasználási üzemmód sorszáma	Tartozék ábrája
Szerviz csatlakozó	1	
Porbevezető könyök (higiénikus üzemmód esetén ez lesz a beszívó csomagtartó)	2	
Záródugó (higiénikus üzemmód esetén a középső gyári beszívó csomagtartó lezárására)	2	
Radiális porzsáktartó rács (higiénikus üzemmód esetén cserélje erre a tartályon gyárilag található porbevezető tölcser)	2	
Mikroszálás porzsák	2	
4 db rögzítő csavar	1+2	
4 db alátét	1+2	
2 db tömítés	1+2	
1 db takarófedél a porbevezető könyök rögzítő csavarjainak esztétikus letakarásához	2	

2 - CSŐHÁLÓZATOK CSATLAKOZTATÁSA (HIGIÉNIKUS ÜZEMMÓD)

1. Amennyiben a szerviz csatlakozó a helyén van (pl. korábban használt ciklonikus üzemmód esetén), szerelje azt le, ügyelve az alatta lévő tömítés épségére.
2. Első üzembehelyezéskor a szerviz csatlakozó nincs felszerelve, a készülék oldalán található legalsó nyílás szabad. Erre a nyílásra kell felszerelni a BiVac szetben található porbevezető könyököt. Illeszse a tömítő gyűrűt a készülék burkolata és a könyök pereme közé.
3. Helyezze a porbevezető könyököt a készülék belsejébe és csavarozza meg kívülről a BiVac szetben található tartozékokkal. Ebben az üzemmódban ez lesz a készülék beszívó csonkjá.
4. Távolítsa el a porbevezető tölcserét a porgyűjtő tartálytól.
5. Használja a radiális porzsáktartót a porbevezető tölcser helyett: illeszse a készülék peremén, egymással szemben kialakított nyílásokba alulról a megfelelő pozícióba.
6. Helyezzen porzsákat a porbevezető könyökre, ügyeljen a helyes illesztésre.
7. A gumi mandzsetta segítségével csatlakoztassa a porbevezető könyök készülékből kilógó csonkját a kiépített beszívó csőhálózathoz (lenti képen E jelzés).
8. Zárja le vakdugóval (a lenti képen F jelzés) a készülék gyári (középső) ciklonikus beszívó csonkját. Lezárás elmulasztásával működéskor fals levegő érkezik a rendszerbe, amely így használhatatlan.

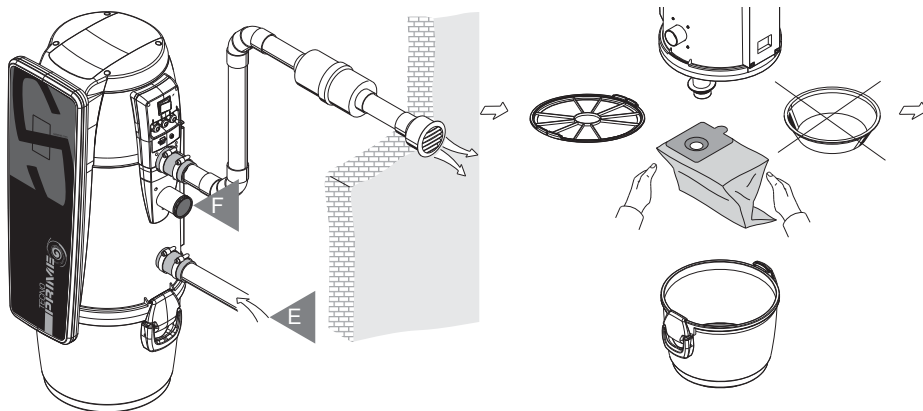

3 - PORZSÁKCSERE (HIGIÉNIKUS ÜZEMMÓD)

Kapcsolja ki a készüléket a készülék oldalán található, piros színű ON/OFF főkapcsolóval.

Vegye le a porgyűjtő tartályt

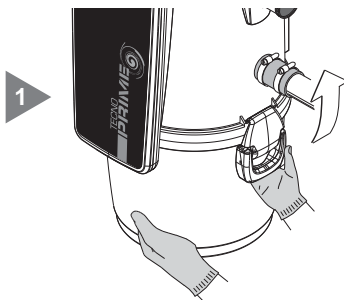

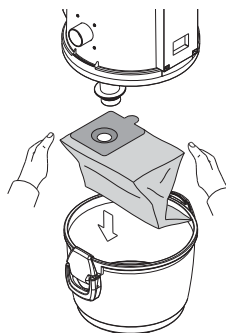

2 Húzza le a porzsákot a porbevezető könyökről

Tegyen fel új porzsákot

3

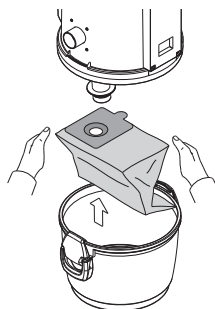

Helyezze vissza a porgyűjtő tartályt a megfelelő pozíciójába és zárja le a rögzítő füleket. Miután visszakapcsolta a készüléket, törölje "RESET" gombbal a porzsákcseré hibáüzenetét.

4 - OPCIONÁLIS JELZŐKÁBEL BEKÖTÉSE

Opcionális jelzőkábel (Signal) bekötési példája: rendeltetésszerű működés esetén nyitott kontakt, amely zárul a képernyőn megjelenő hibáüzenet esetén.

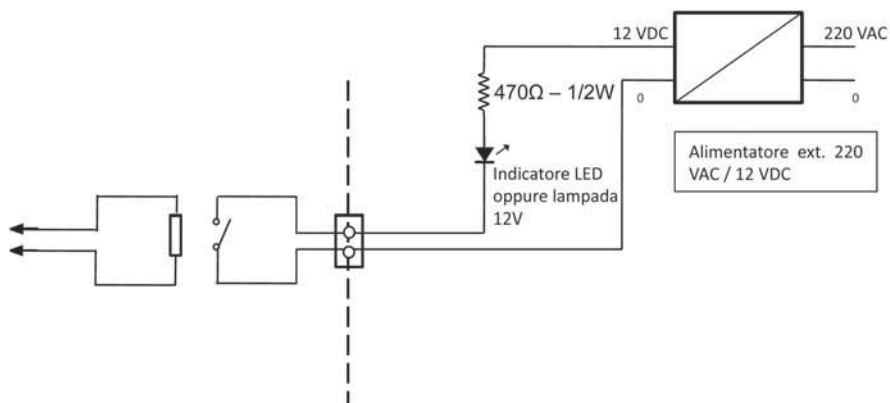

5 - ÉRINTŐKÉPERNYŐ HASZNÁLATA, PROGRAMOZÁS

A készülék homloklapján található érintőképernyő használatával válik lehetővé a központi porszívó vezérlése

5.1 Főképernyő

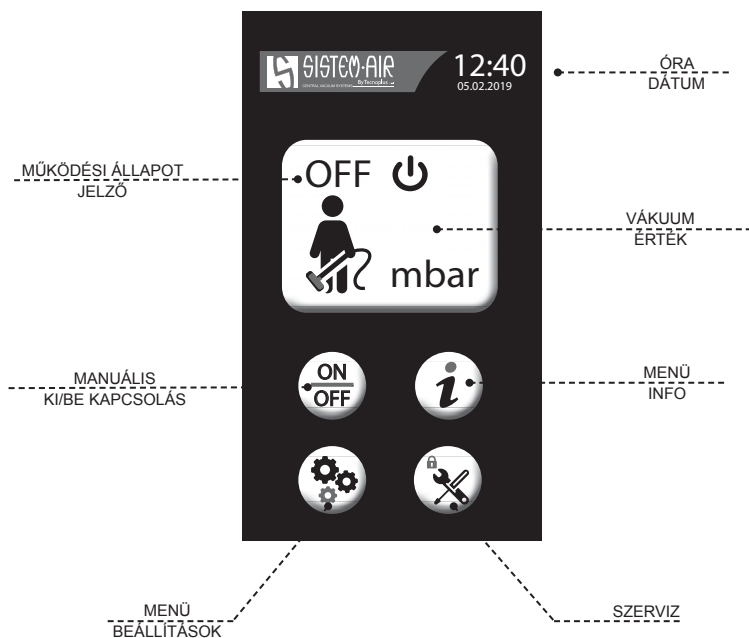

5.2 Menü ALAPBEÁLLÍTÁSOK

A készülék legelső bekapcsolásakor egy üdvözlő üzenet jelenik meg a képernyőn. Az üzenet eltűnésével automatikusan aktiválódik az alapbeállítások menüsor.

FONTOS: az alapbeállítások menüsor lefutása idején ne legyen bedugva gégecső a fali csatlakozóba

5.2.1 Óra és dátum beállítás

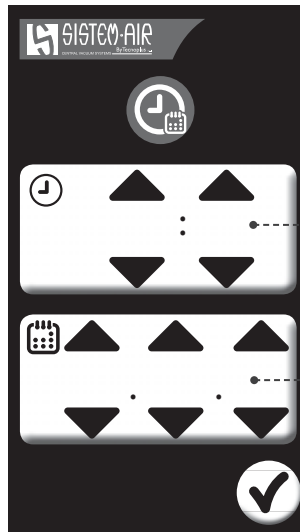

ÓRA BEÁLLÍTÁS
A LE/FEL nyilak segítségével állítsa be a pontos órát és percet!

DÁTUM BEÁLLÍTÁS
A LE/FEL nyilak segítségével állítsa be a pontos napot, hónapot és évet.

5.2.2 Üzem mód választás

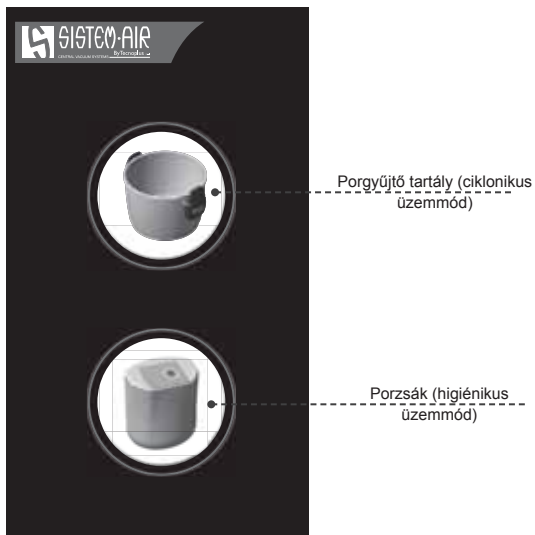

i 5.3 Menü INFO

Ebben a menüsorban lehetséges megjeleníteni a szűrőbetét szűrési kapacitását, a porgyűjtő tartály/porzsák telítettségét, a készülék adattábláját, a kötelező felülvizsgálatok beállításait és a végrehajtott szakkarbantartások listáját.

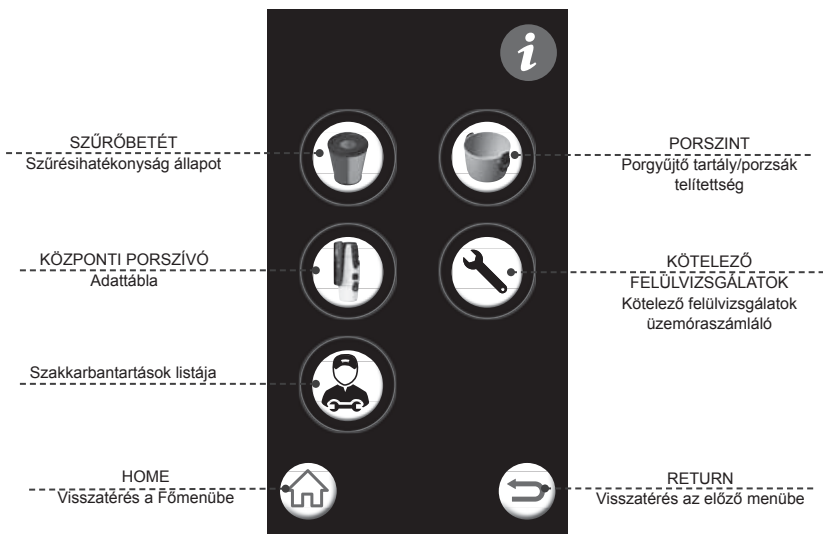



5.3.1 SZŰRŐBETÉT/PORSZINT/ KARBANTARTÁS info

SZŰRŐBETÉT

Érintse meg az ikont az aktuális állapot megtekintéséhez



PORSZINT

Érintse meg az ikont az aktuális állapot megtekintéséhez

KARBANTARTÁS

Érintse meg az ikont az aktuális állapot megtekintéséhez

Példa



**SZŰRÉSI HATÉKONYSÁG
ÁLLAPÓTÁBRA**

- | | |
|---------------|---|
| ZÖLD : | optimális szűrés |
| SÁRGA: | elégseges szűrés |
| PIROS: | elégtelen szűrés, a szűrőbetét tisztítás aktuális |

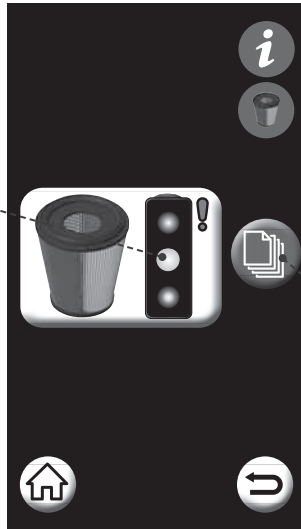

ELŐZMÉNYEK

Érintse meg az ikont a korábbi hibáüzenetek megtekintéséhez

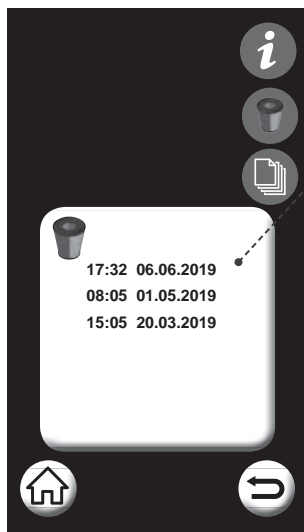

ELŐZMÉNYEK
Korábbi hibáüzenetek időpontjainak
listája (óra/dátum)



5.3.2 Termék adattábla

Ebben a menüpontban lehetséges a termék adattáblájának megjelenítése, amelyben a következő adatok szerepelnek: a készülék típusa, motorszáma, a vezérlő elektronika firmware, a gyártás és üzembehelyezés dátuma, üzemórászám.

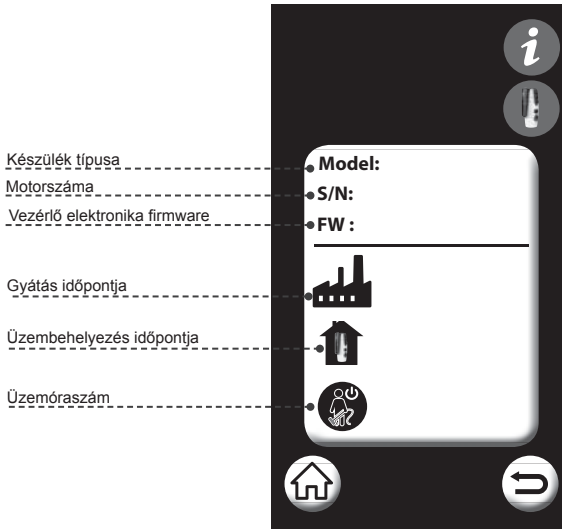



5.3.3 Szervíz adattábla

Ebben a menüpontban lehetséges a megbízott gyártó szakszervíz (CAT) által elvégzett karbantartások adatainak megjelenítése.

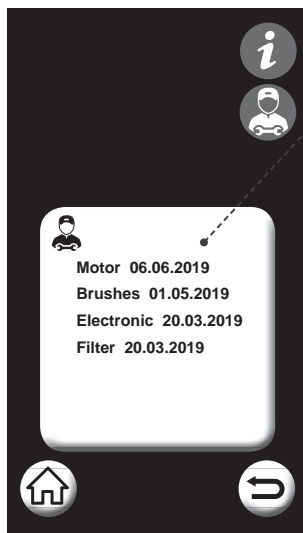
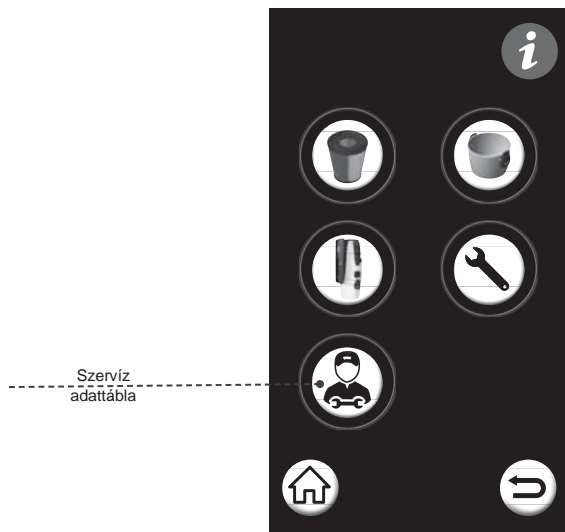



5.4 Menü BEÁLLÍTÁSOK

Ebben a menüpontban lehetséges az alapbeállítások kezelése, a védelmi beállítások aktiválása/ módosítása és a tesztüzemmód elindítása.

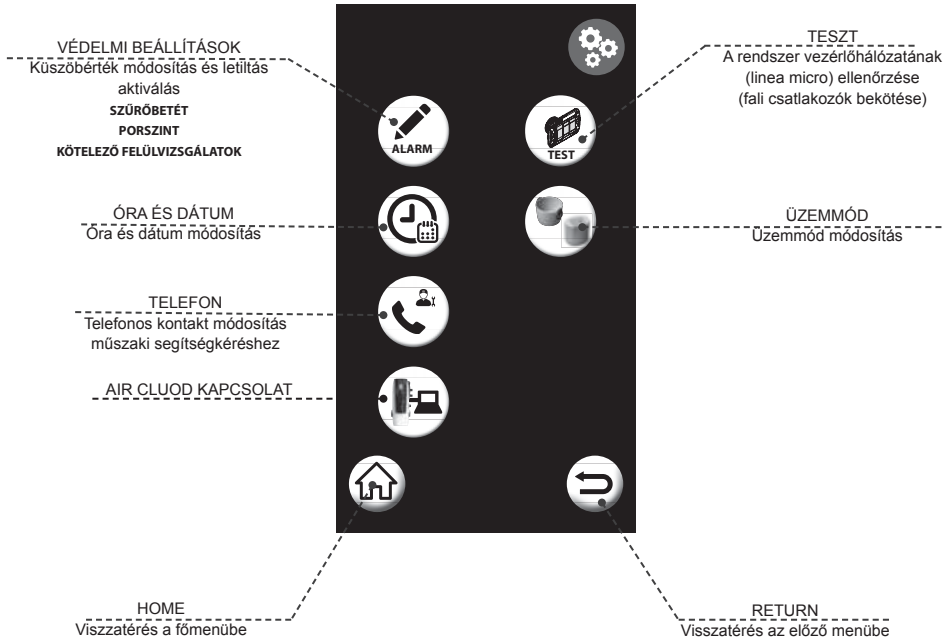



5.4.1 Védelmi beállítások

Ebben a menüpotban lehetséges a különböző védelmi beállítások aktiválása és a gyári küszöbértékek módosítása.

VÉDELMI BEÁLLÍTÁSOK
Küszöbértékek módosítása és letiltások aktiválása
SZÜRÉSI HATÉKONYSÁG
PORSZINT
KÖTELEZŐ FELÜLVIZSGÁLATOK



VÉDELMI BEÁLLÍTÁS
SZÜRŐBETÉT TISZTÍTÁS
Letiltás aktiválása és a küszöbérték módosítása



VÉDELMI BEÁLLÍTÁS
KÖTELEZŐ FELÜLVIZSGÁLATOK
Letiltás aktiválása és az üzemszámológó módosítása

VÉDELMI BEÁLLÍTÁS
PORSZINT
Letiltás aktiválása és az üzemszámológó módosítása ciklonikus üzemmód esetén (portartály), ill. letiltás aktiválása és küszöbérték módosítása higiénikus üzemmód esetén (BiVac porzsák)



5.4.1.2 Védelmi beállítás SZÜRÖBETÉT TISZTÍTÁS



**KÜSZÖBÉRTÉK BEÁLLÍTÁS
LETILTÁS SZÜRÖBETÉT TISZTÍTÁS**
A FEL/LE nyilak érintésével módosíthatja a letiltás aktiválódásának küszöbértékét

**LETILTÁS
MOTORLEALLÁS**
✓ A cella megérintésével aktiválja letiltást: a kijelzőn megjelenő hibaüzenet esetén a motor automatikusan leáll.



5.4.1.3 Védelmi beállítás PORZSÁKCSERE

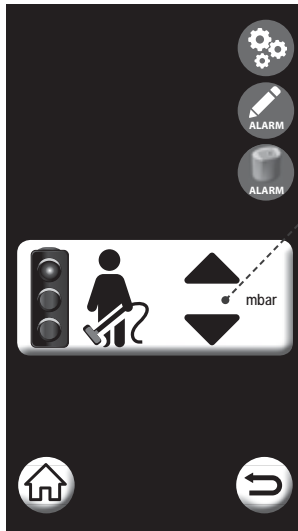

**KÜSZÖBÉRTÉK BEÁLLÍTÁS
PORZSÁKCSERE (Bivac)**
✓ A FEL/LE nyilak érintésével módosíthatja a letiltás aktiválódásának küszöbértékét



5.4.1.4 Védelmi beállítás PORTARTÁLY ÜRÍTÉS



**ÜZEMÓRSZÁMLÁLÓ BEÁLLÍTÁS
PORTARTÁLYÜRÍTÉS**
A FEL/LE nyilak érintésével
módosíthatja a letiltás aktiválódásának
küszöbértékét

**LETILTÁS
MOTORLEÁLLÁS**

A cella megérintésével aktiválja
letiltást: a kijelzőn megjelenő
hibaüzenet esetén a motor
automatikusan leáll



5.4.1.5 Védelmi beállítás KÖTELEZŐ FELÜLVIZSGÁLATOK



**ÜZEMÓRSZÁMLÁLÓ BEÁLLÍTÁS
KÖTELEZŐ FELÜLVIZSGÁLATOK**
A FEL/LE nyilak érintésével
módosíthatja a letiltás aktiválódásának
küszöbértékét

**LETILTÁS
MOTORLEÁLLÁS**

A cella megérintésével aktiválja
letiltást: a kijelzőn megjelenő
hibaüzenet esetén a motor
automatikusan leáll

A gyárilag javasolt **KÖTELEZŐ FELÜLVIZSGÁLATOK** a készülék hosszú távú, problémamentes működését biztosítják. A szakember által elvégzendő felülvizsgálatok a következők: a szűrőbetét elhasználódásának, a kifújós cső átjárhatóságának és a motor szénkefékopásának ellenőrzése.



5.4.2 Teszt

Az érintőképernyő segítségével lehetséges a központi porszívó rendszer vezérlőhálózatának (linea MICRO), azaz a csatlakozók helyes bekötésének ellenőrzése.



TESZT

A cella megérintésével belép a tesztüzemmód menübe

TESZT OK

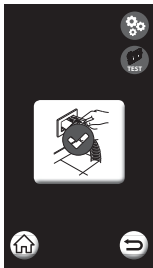

TESZT HIBA

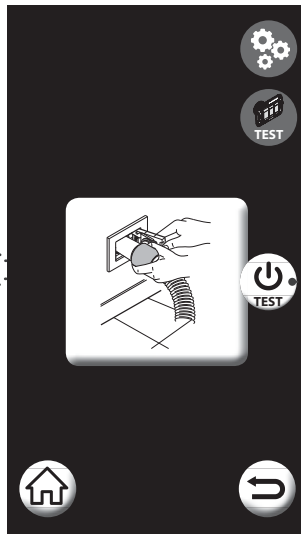

TESZT

Helyezzen a fali csatlakozóba egy gégecsövet és a TEST ikon megérintésével aktivizálja az ellenőrzést



5.4.3 Óra és dátum módosítás

ÓRA ÉS DÁTUM
Óra és dátum módosítása

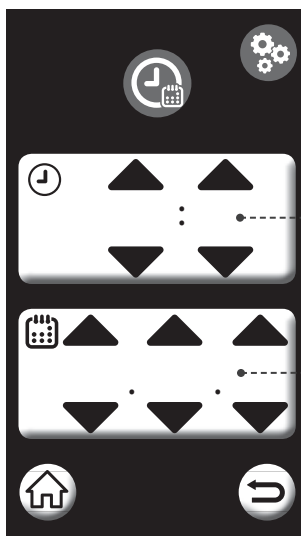
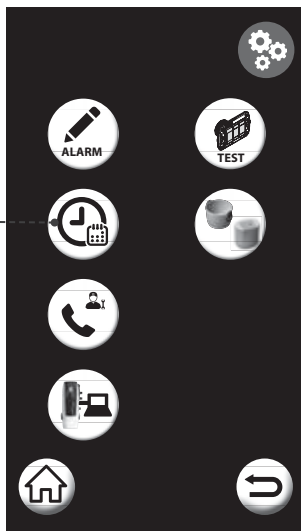

ÓRA BEÁLLÍTÁS
A FEL/LE nyilak érintésével állítsa be a pontos órát és percti

DÁTUM BEÁLLÍTÁS
A FEL/LE nyilak érintésével állítsa be a pontos napot, hónapot és évet



5.4.4 Üzem mód választás

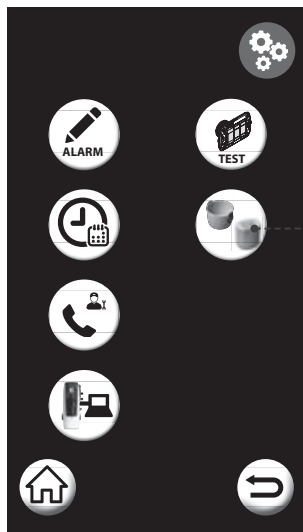

ÜZEMMÓD VÁLASZTÁS
Itt módosíthatja a kívánt
üzemmódot.

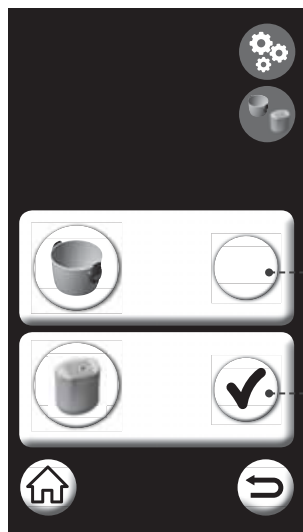

CIKLONIKUS ÜZEMMÓD

Ebben az üzemmódban a beszívott por a porgyűjtő tartályba kerül és a beszívott levegő megsűrűsítését a szűrőbetét végzi

HIGIÉNIKUS ÜZEMMÓD

Ebben az üzemmódban a beszívott por a speciális BiVac porzsákba kerül, amely a meg is szűri a beszívott levegőt.



5.4.5 Szevív telefonszám

TELEFON
A cella megérintésével belép a telefonszám módosítás menübe

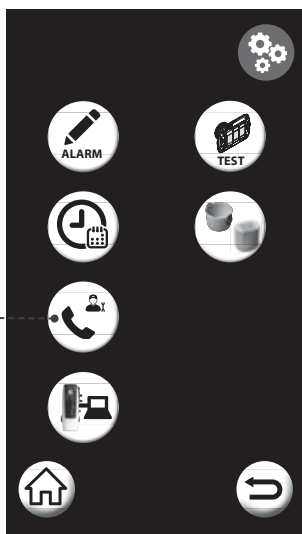

A számok érintésével rögzítheti/
módosíthatja a műszaki segítséget
nyújtó személy elérhetőségét

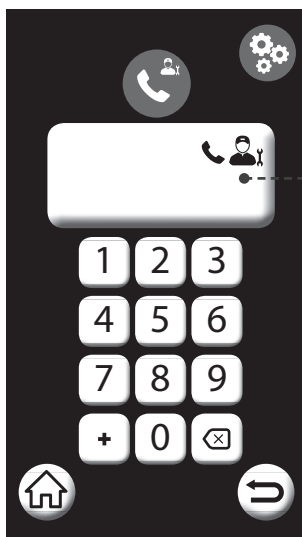



5.4.6 AIR CLOUD kapcsolat ellenőrzés

ETHERNET
LAN csatlakozás ellenőrzése

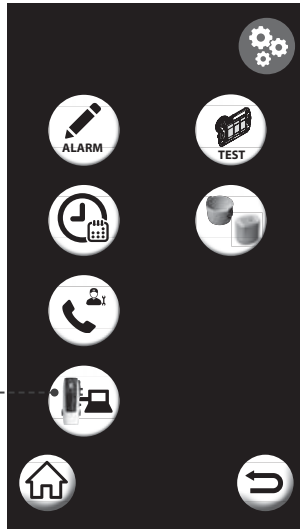

MAC ADDRESS (CÍM)
Ethernet hálókártya azonosító cím

IP ADDRESS (CÍM)
Az ethernet hálózathoz
automatikusan hozzárendelt host cím

AIR CLOUD TESZT
A TEST cella érintésével az ethernet
hálózat működését ellenőrző üzenet
érkezik az AIR CLUOD-ba

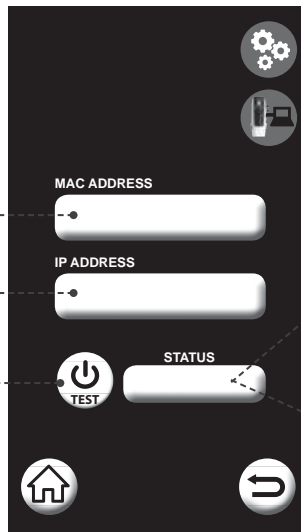

AKTÍV KAPCSOLAT



INAKTÍV KAPCSOLAT





5.5 Menü SZERVÍZ

Jelszóval védett terület. Itt a gyártó által megbízott szakszervíz (CAT) rögzíti az elvégzett karbantartások adatait.

A Felhasználónak minden esetben lehetősége van ezen karbantartások megtekintésére az 5.3.3 "Szervíz adattábla" menüpont kiválasztásával.



SZERVÍZ

6 HIBAÜZENETEK MEGJELENÉSE KÉPERNYŐN



6.1 Hibaüzenet SZŰRŐBETÉT TISZTÍTÁS



STOP SZŰRŐBETÉT TISZTÍTÁS
A megjelenő szűrőbetét ikon azt jelzi, hogy időszerű elvégezni a szűrőbetét tisztítást, mert a szűrési kapacitás elérte a kritikus pontot.

PLAY
A nyíl érintésével elindítja ez elvégzendő karbantartást bemutató animációt. **FONTOS:** a hibaüzenetet a **RESET** gombbal törölni kell. A **RESET** gomb az animáció elindulását követően jelenik meg a képernyőn.



6.2 Hibaüzenet PORTARTÁLY ÜRÍTÉS



STOP PORTARTÁLY ÜRÍTÉS
időszerű elvégezni a tartály ürítését, mert lejárt az üzemóra számlálón beállított időintervallum.

PLAY
A nyíl érintésével elindítja ez elvégzendő karbantartást bemutató animációt. **FONTOS:** a hibaüzenetet a **RESET** gombbal törölni kell. A **RESET** gomb az animáció elindulását követően jelenik meg a képernyőn.



6.3 Hibaüzenet PORZSÁKCSERE



STOP PORZSÁKCSERE

A megjelenő porzsák ikon azt jelzi, hogy időszzerű elvégezni a porzsák cseréjét, mert a szűrési/tárolási kapacitás elérte a kritikus pontot.

PLAY

A nyíl érintésével elindítja a porzsákcsere módját bemutató animációt.

FONTOS: a hibaüzenetet a RESET gombbal törölni kell. A RESET gomb az animáció elindulását követően jelenik meg a képernyőn



6.4 Hibaüzenet KÖTELEZŐ FELÜLVIZSGÁLATOK



STOP KÖTELEZŐ FELÜLVIZSGÁLATOK

A megjelenő szerszám ikon azt jelzi, hogy időszzerű elvégezni a kötelező felülvizsgálatokat, mert lejárt az üzemmórá számlálón beállított időintervallum

SERVÍZ INFO

A műszaki felülvizsgálatot elvégző személy telefonszáma, lásd az 5.4.4-es fejezetet

RESET

A gomb érintésével a hibaüzenet törlődik, nyugtázva a karbantartás elvégzését

A gyárilag javasolt KÖTELEZŐ FELÜLVIZSGÁLATOK a készülék hosszú távú, problémamentes működését biztosítják. A szakember által elvégzendő felülvizsgálatok a következők: a szűrőbetét elhasználódásának, a kifűjő cső átjárhatóságának és a motor szénkefekopásának ellenőrzése.



7 AIR CLOUD KAPCSOLAT

Szerverünk eléréséhez csatlakoztasson egy LAN kábelt a készülék ETHERNET csatlakozójába és kösse össze az otthoni internet hálózattal, ami lehetővé teszi a központi porszívó távoli elérését.

A kapcsolat aktiválásához, csatlakozzon a www.sistemair.hu honlapunkra és regisztrálja készülékét a www.aircloud-sistemair.com/welcome menüpontban

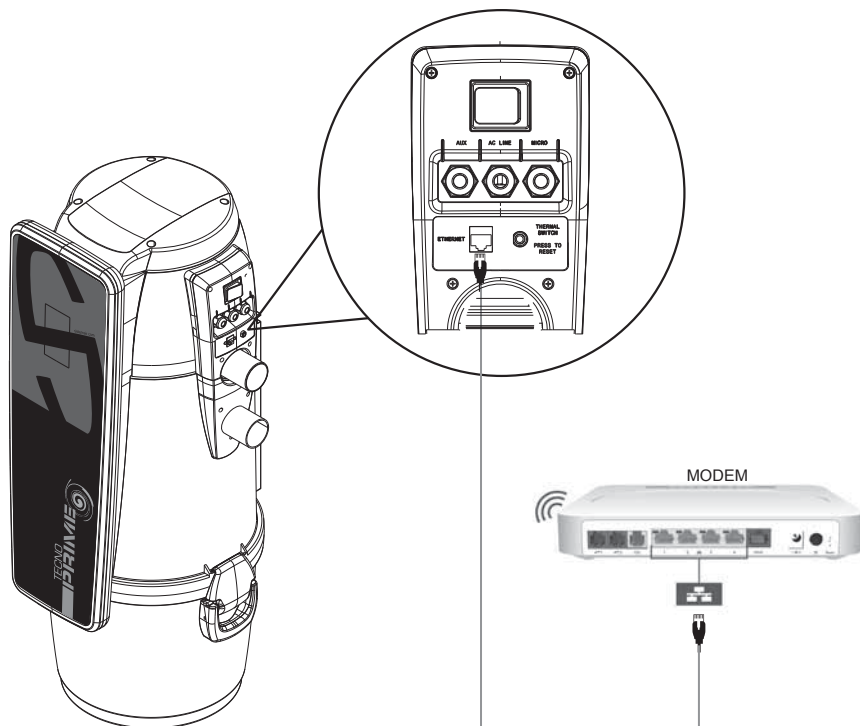

8 AIR CLOUD GARANCIA

! Ez az adatlap a kiegészítő kézikönyv részét képezi

A feltöltendő adatokat ebben a mezőben találja a készülékre ragasztott idegen nyelvű gyári adatlapon

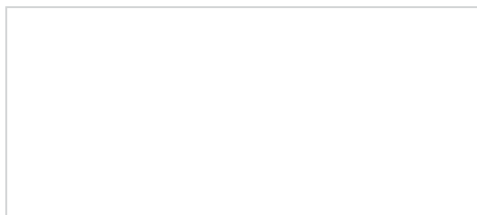

Köszönjük szépen, hogy a Tecno Prime
készülékünket választotta!



Professzionális szerviz asszisztens: 6 gondtalan év!

Látogasson el honlapunkra www.sistemair.hu és regisztrálja TECNO Prime készülékét az AIR CLOUD garancia menüpontban a gyári adatok feltöltésével:

- Code S/N (motorszám)
- Key (regisztrációs szám)

A regisztrációval megtette az első lépést a speciális, **6 év teljeskörű AIR CLOUD garancia** elnyeréséhez (a szabályzat pontos szövegét az adatlap túl oldalán és a honlapunkon is megtalálja).



AIR CLOUD GARANCIA

- 6 év időtartamú, teljes körű garancia, amely a készülék webes regisztrációjával indul (www.sistemair.hu/ **AIR CLOUD garancia**) és a Tecno Prime központi porszívó valamennyi komponensére vonatkozik, kivéve a rendeltetésszerűen elhasználódó részeket (szűrőbetét/porzszák). A garancia nem terjed ki a különféle természeti katasztrófák, hanyagság, rongálás és nem rendeltetésszerű használat miatt bekövetkező meghibásodásokra. A Sistem Air a cserélendő alkatrészeket térítésmentesen biztosítja. A vásárlót csupán az esetleges szállítási költség és az alkatrész beszerelési költsége terheli.
- Az AIR CLOUD garancia csak azokra a Tecno Prime készülékekre terjed ki, amelyeket regisztráltak és a 6 éves intervallum ideje alatt folyamatosan online állapotban tartottak (hálózati kábel és/vagy wireless routeren keresztül). Az AIR CLOUD garancia csak abban az esetben érvényes, ha a regisztráció az üzembehelyezéskor vagy az azt követő pár napon belül megtörtént. A Sistem Air/ Megbízott Szakszerviz fenntartja magának a jogot a jótállási igény felülvizsgálatára, amennyiben az üzembehelyezés és a regisztráció időpontja között nagyobb időeltérés áll fenn (ez eltelt üzemóraszám függvényében). Az AIR CLOUD garancia automatikusan érvényét veszti, amennyiben a készülék nincs online állapotban 30 napot meghaladó időintervallumban, a házban keletkező bármilyen elektromos hálózati és/vagy internetkapcsolatból eredő problémák miatt. Hosszabb offline állapot esetén Sistem Air/Megbízott Szakszerviz fenntartja magának a jogot a készülék felülvizsgálatára, mielőtt az AIR CLOUD garanciát újra aktiválja. A jótállási kötelezettség kezdő napja minden esetben megmarad a készülék regisztrációjának dátuma (www.sistemair.hu/ **AIR CLOUD garancia**). A készülék állapotának eredményéről jegyzőkönyv készül, amelyet minden esetben eljuttatunk a Felhasználó részére.
- Az írásos jegyzőkönyvet emailben küldjük, amennyiben a készülék regisztrációjakor a Felhasználó érvényes email címet adott meg. A vizsgálat eredménye automatikusan rögzül a saját Air Cloud felhasználói felületen.

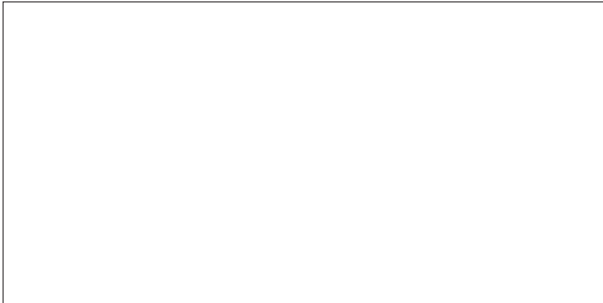

F0920585.01